

CRY8124

Caméra d'imagerie acoustique

Manuel d'utilisation



Table des matières

01	Avis aux utilisateurs	05
02	Introduction	07
03	Glossaire	08
04	Produit et accessoires	11
<hr/>		
4.1	Liste des accessoires du produit	11
4.2	Batterie et charge	11
05	Instructions du produit	13
<hr/>		
5.1	Apparence	13
5.2	Port	14
5.3	Allumer l'appareil photo	14
5.4	Éteindre l'appareil photo	15
5.5	Mise en Veille	15
06	Fonction du logiciel	17
<hr/>		
6.1	Interface principale	17
6.2	Fonctionnement de l'interface	18
6.3	Interface d'affichage	19
6.4	Scène	19
6.5	Fréquence	23



6.6	Paramètres de fonction	23
6.7	Photos	26
6.8	Outils personnalisés	28
6.9	Menu déroulant	28
6.10	Paramètres du système	29

07 **Conseils d'utilisation** **34**

7.1	Capture de la source sonore	34
7.2	Élimination des interférences de réflexion	34
7.3	Élimination des bruits parasites	34
7.4	Entretien des équipements	34

08 **Contactez-nous** **36**

8.1	Siège social de Hangzhou	36
8.3	Bureau de Houston	36

Historique des révisions

Numéro de révision	Description	Date de révision
1.0	● Version initiale	2024/04/19
1.1	● Ajouter une description de la fonction infrarouge	2024/09/04
1.2	● traduit en français	2024/10/08
1.3	● format de révision	2024/11/12



01 Avis aux utilisateurs

Mentions légales

Copyright © 2024 Hangzhou CRY SOUND Electronic Co., Ltd. Tous droits réservés. Ce manuel, y compris son texte, ses images, ses graphiques et tout autre contenu, est la propriété de Hangzhou CRY SOUND Electronic Co., Ltd. ou d'autres sociétés autorisées. Sans autorisation écrite, aucune entité ou personne ne peut extraire, reproduire, traduire ou modifier ce manuel de quelque manière que ce soit. Hangzhou CRY SOUND Electronic Co., Ltd. ne fournit aucune déclaration ou garantie expresse ou implicite.

Conformité

Cet appareil a été testé et est conforme aux réglementations concernant les produits électroniques. Il peut provoquer des interférences avec les récepteurs RF dans les zones résidentielles et les utilisateurs sont responsables de la résolution de ces interférences. L'appareil est équipé du marquage CE, indiquant la conformité aux exigences CEM pertinentes.

Cet appareil est conforme aux limites des appareils électroniques de classe A spécifiées dans la partie 15 des règles de la FCC. L'appareil génère, utilise et émet de l'énergie radiofréquence. S'il n'est pas installé et utilisé conformément aux instructions, il peut provoquer des interférences avec les communications radio. Ce manuel sert uniquement de guide pour le modèle spécifique du produit et peut différer du produit réel. Veuillez vous référer au produit physique lui-même pour obtenir des informations et des spécifications précises.

En cas de mises à niveau de la version du produit ou d'autres exigences, CRY SOUND peut mettre à jour ce manuel. La dernière version du manuel peut être consultée sur l'appareil lui-même ou accessible sur le site Web officiel de CRY SOUND.

Garantie et étalonnage

Ce produit est couvert par un service de réparation sous garantie gratuit pour les anomalies ou les dysfonctionnements dans les deux ans à compter de la date d'achat. Le service de réparation sous garantie gratuit ne couvre pas les problèmes causés par une utilisation inappropriée ou des dommages accidentels tels que des chutes. Le démontage non autorisé du produit annulera la garantie.

En cas de dysfonctionnement causé par une utilisation inappropriée ou des dommages accidentels, nous proposons des services de réparation au prix coûtant. L'appareil est calibré pendant le processus de fabrication. Nous vous recommandons de renvoyer l'appareil au fabricant pour étalonnage, test et entretien tous les deux ans afin de garantir des performances optimales lors d'une utilisation prolongée.

Rappel sur les consignes de sécurité

Pour éviter tout risque d'incendie ou de blessure, veuillez noter :

1. Veuillez lire attentivement le contenu de cet avis de sécurité avant d'utiliser le produit.



2. Utilisez le produit uniquement à l'usage prévu.
3. Ne démontez pas l'appareil sans autorisation.
4. Si l'appareil présente des dysfonctionnements ou un échauffement anormal, veuillez cesser de l'utiliser.
5. Veuillez contacter le fabricant pour obtenir des services de réparation de l'appareil.
6. Ne placez pas l'appareil à proximité de sources de chaleur, de flammes ou dans des environnements à haute température.

Limitations de la gamme de fréquences GHz

Conformément à l'article 10(10) de la directive 2014/53/UE, comme indiqué dans les instructions d'emballage, lors de la vente de cet équipement radio sans fil en Belgique (BE), Bulgarie (BG), République tchèque (CZ), Danemark (DK), Allemagne (DE), Estonie (EE), Irlande (IE), Grèce (EL), Espagne (ES), France (FR), Croatie (HR), Italie (IT), Chypre (CY), Lettonie (LV), Lituanie (LT), Luxembourg (LU), Hongrie (HU), Malte (MT), Pays-Bas (NL), Autriche (AT), Pologne (PL), Portugal (PT), Roumanie (RO), Slovénie (SI), Slovaquie (SK), Finlande (FI), Suède (SE), Irlande du Nord (UK), Turquie (TR), Norvège (NO), Suisse (CH), Islande (IS) et Liechtenstein (LI), la fonction de réseau local sans fil (WLAN) est restreinte et limitée à une utilisation en intérieur dans la gamme de fréquences de 5150 à 5250 MHz.

Ce produit comprend les fonctionnalités Wi-Fi, Bluetooth et GPS. Les bandes de fréquences de fonctionnement sans fil comprennent :

Bluetooth : 2 402 MHz ~ 2 480 MHz.

Wi-Fi : 2 400 GHz ~ 2 4835 GHz, 5 155,35 GHz, 5 475,725 GHz, 5 725~5,85 GHz.



02 Introduction

Présentation des caméras acoustiques de pointe de CRY SOUND, révolutionnant les inspections industrielles avec des capacités avancées. La caméra d'imagerie acoustique CRY8124 excelle dans la localisation des fuites, l'identification des décharges électriques partielles et la détection de la détérioration mécanique, avec des performances plus de 10 fois supérieures aux méthodes traditionnelles.

Dans les scénarios de détection de fuites de gaz, la caméra d'imagerie acoustique peut rapidement localiser les fuites de gaz et estimer le volume de fuite et les pertes économiques en temps réel. Dans les applications de détection de décharges partielles, la caméra d'imagerie acoustique peut afficher des graphiques PRPD en temps réel et identifier avec précision les types de décharges, facilitant ainsi la prise de décision éclairée.

La caméra d'imagerie acoustique utilise la technologie de formation de faisceaux à réseau de microphones pour obtenir des données de distribution de la source sonore. Elle est couplée à une caméra haute définition pour capturer des séquences vidéo en temps réel. En combinant les données de distribution de la source sonore avec l'image vidéo, l'appareil effectue une fusion son-image, permettant d'afficher en temps réel l'état et la position de la source sonore dynamique sur l'écran de l'appareil.

Associée à un logiciel d'analyse sophistiqué, la CRY8124 aide les utilisateurs à analyser, éditer et générer des rapports pour les données audio, vidéo et image. Grâce à des outils visuels et des graphiques, les utilisateurs peuvent saisir intuitivement les données, ce qui leur permet de porter des jugements et de prendre des décisions précises.



03 Glossaire

Alimentation par USB (USB PD)

L'appareil utilise un protocole de distribution d'énergie basé sur la norme USB 3.0, permettant un transfert d'énergie plus élevé via le port USB.

Niveau de pression acoustique (SPL)

L'appareil mesure l'amplitude de la source sonore à l'aide du niveau de pression acoustique (SPL), une quantité physique qui représente l'amplitude d'une onde sonore. Le SPL est exprimé en décibels (dB) et fait référence à un niveau de pression acoustique standard dans l'air. Il est généralement désigné par dB SPL lorsqu'il est utilisé à des fins de représentation.

Domaine Audible

La gamme de fréquences du son qui peut être perçue par les oreilles humaines fait généralement référence au son dans la bande de fréquences de 20 Hz à 20 kHz.

Ultrasonique

En général, il s'agit d'une fréquence supérieure à 20 kHz, que l'oreille humaine ne peut pas percevoir.

Image sonore

Il s'agit d'un tableau de données bidimensionnel représentant la distribution d'intensité des sources sonores dans l'espace, après que le signal collecté par le réseau de microphones soit calculé par l'algorithme.

Palette

Les données de couleur utilisées dans le mappage des couleurs d'une image sonore.

Image Soundcloud

Les données de niveau de pression acoustique de chaque point de résolution de l'image sonore sont mappées sur un certain numéro de couleur de la palette, selon une certaine formule de conversion pour former une image couleur. Elle est ensuite fusionnée avec l'image visible pour former une image de nuage sonore.

Plage de fréquences de test

Lorsqu'une plage de fréquences est sélectionnée dans la plage de fréquences complète prise en charge par l'appareil, celui-ci mesure et affiche uniquement une image de nuage sonore qui se trouve dans cette plage de fréquences. Les sons en dehors de cette plage de fréquences ne s'affichent pas.



Pic de fréquence

Un pic dans le spectre indique une forte distribution d'énergie sonore à cette fréquence.

Plage dynamique

L'échelle de l'intensité de la source sonore qui peut être affichée sur l'image du nuage sonore.

Champ de vision

Un angle formé par la caméra et les deux points diagonaux de l'image rectangulaire capturée par celle-ci.

Pour l'image du nuage sonore, il s'agit d'un angle formé par le réseau de microphones et les deux points diagonaux de l'image sonore rectangulaire.

Scénario général

Le scénario général représente les scénarios opérationnels fondamentaux de l'appareil. Dans ces scénarios, l'appareil possède des capacités d'imagerie acoustique de base, prenant en charge l'analyse du domaine temporel et l'analyse du spectrogramme. De plus, lorsqu'un module thermique est installé, les utilisateurs peuvent visualiser des images thermiques.

Scénario de fuite de gaz

Le scénario de test de gaz implique l'utilisation d'équipements pour détecter les fuites de gaz dans des environnements industriels, telles que les fuites d'air comprimé et les fuites de dioxyde de carbone. Dans ce scénario, outre l'analyse du domaine temporel, l'analyse du spectrogramme et la visualisation d'images thermiques, une analyse peut également être effectuée sur le volume des fuites de gaz, les pertes économiques, etc. Pendant la lecture des images ou des vidéos enregistrées, les étiquettes peuvent être modifiées.

Scénario de décharge partielle

Le scénario de décharge partielle implique la détection d'une décharge partielle dans un équipement électrique, comme une décharge de surface se produisant le long des isolateurs. Dans ce scénario, outre l'analyse du domaine temporel, l'analyse du spectrogramme et la visualisation d'images infrarouges, l'analyse peut également être effectuée sur des signaux acoustiques, en les traçant dans des graphiques PRPD. Cela permet au personnel d'inspection d'identifier rapidement le type de DP.

Scénario mécanique

Le scénario mécanique implique la détection d'anomalies mécaniques provoquant des ultrasons, comme des convoyeurs endommagés. Dans ce scénario, outre l'analyse du domaine temporel, l'analyse du spectrogramme et la visualisation d'images infrarouges, plusieurs points



de fréquence et des points de fréquence unique peuvent être définis pour analyser l'équipement testé.

04 Produit et accessoires

4.1 Liste des accessoires du produit

Numéros d'articles	Nom	Description
1	Caméra d'imagerie acoustique	CRY8124
2	Adaptateur secteur	Adaptateur secteur pour le chargement de l'équipement.
3	Câble de charge USB-C	Câble utilisé pour charger l'appareil ou exporter des données.
4	Casque (en option)	L'équipement de connexion est utilisé pour surveiller les ondes ultrasonores, etc.
5	Pack de batterie intelligent	Indicateur de batterie LED intégré, une seule charge dure 5 heures.
6	Module de caméra thermique (en option)	IA1301 (résolution 384*288), IA1302 (résolution 640*512), compatible avec l'appareil CRY8124.
7	Chargeur de batterie intelligent	Charge 1 batterie à la fois. Conception légère et de petite taille.

4.2 Batterie et charge

Informations sur la batterie

L'appareil est alimenté par une batterie lithium-ion d'une capacité nominale de 6600 mAh à 7,2 V. Pour charger l'appareil, utilisez le port USB-C étiqueté " USB-C " sur l'appareil. Il est recommandé d'utiliser un adaptateur secteur ou un chargeur portable prenant en charge le protocole PD (Power Delivery) avec une tension de sortie de 9 V et une puissance de sortie minimale de 27 W. Vous pouvez également utiliser un kit de charge comprenant une station de charge, où la batterie peut être placée pour la charge.

Conformité des batteries

La batterie a été testée et répond aux exigences des normes suivantes :

1. Section 38.3 du Manuel de tests et de critères des Nations Unies.
2. Conforme aux exigences CE, FCC et UKCA.
3. Conforme aux exigences CE-RoHs.

Remplacement de la batterie

Le remplacement de la batterie doit suivre ces étapes :

1. Faites pivoter le loquet de verrouillage du couvercle de la batterie en position " déverrouillée " pour retirer le couvercle de la batterie. Le couvercle de la batterie est relié à la coque de l'appareil par un cordon.



2. Utilisez vos doigts pour pincer la languette de la batterie et tirez-la vers l'extérieur pour retirer la batterie.
3. Vérifiez le niveau de la batterie. La batterie est dotée de 5 voyants LED indiquant le niveau de batterie (indiquant les niveaux de batterie de 20 %, 40 %, 60 %, 80 % et 100 %). Pour vérifier le niveau de la batterie, appuyez sur le bouton " PUSH ". Les voyants du niveau de batterie s'allument. Si les 5 voyants sont allumés, le niveau de batterie est de 100 %.
4. Insérez la batterie dans le compartiment à batterie. Assurez-vous que la languette de la batterie est alignée avec la batterie et placez le cordon au-dessus du couvercle de la batterie. Insérez le couvercle de la batterie dans l'appareil et faites pivoter le loquet de verrouillage en position " verrouillée ". Si le niveau de batterie de l'appareil est faible, il vous rappellera de charger l'appareil.

Chargement de la batterie

Chargez l'appareil à l'aide d'un câble USB-C

Connectez une extrémité du câble USB-C au port USB1 de l'appareil et l'autre extrémité à l'adaptateur USB-C.

Charger la batterie à l'aide d'un chargeur de batterie intelligent

Insérez la batterie dans le chargeur de batterie intelligent. Une fois que le voyant de charge vert commence à clignoter, cela indique que la charge a commencé. Une fois la batterie complètement chargée, retirez-la du chargeur de batterie intelligent.

Attention

1. Ne placez pas la batterie à proximité de sources de chaleur, de flammes et ne l'utilisez pas dans des environnements à haute température.
2. N'exposez pas la batterie à la lumière directe du soleil pendant des périodes prolongées et n'utilisez pas le produit sous une exposition prolongée au soleil.
3. Ne démontez pas la batterie sans autorisation.
4. Ne chargez pas la batterie dans des environnements à haute température (supérieure à 45 °C).
5. Si le produit fonctionne mal ou présente des anomalies, arrêtez de l'utiliser et contactez le fabricant pour planifier une réparation.
6. Ne dépassez pas 24 heures de temps de charge pour la batterie.
7. Si vous ne l'utilisez pas pendant une période prolongée, retirez la batterie et chargez-la régulièrement.
8. Il est recommandé de stocker le produit dans une plage de température comprise entre -20 °C et +40 °C. Si la durée de stockage dépasse 2 mois, stockez le produit dans un environnement dont la température est inférieure à 40 °C et retirez la batterie.



05 Instructions du produit

5.1 Apparence

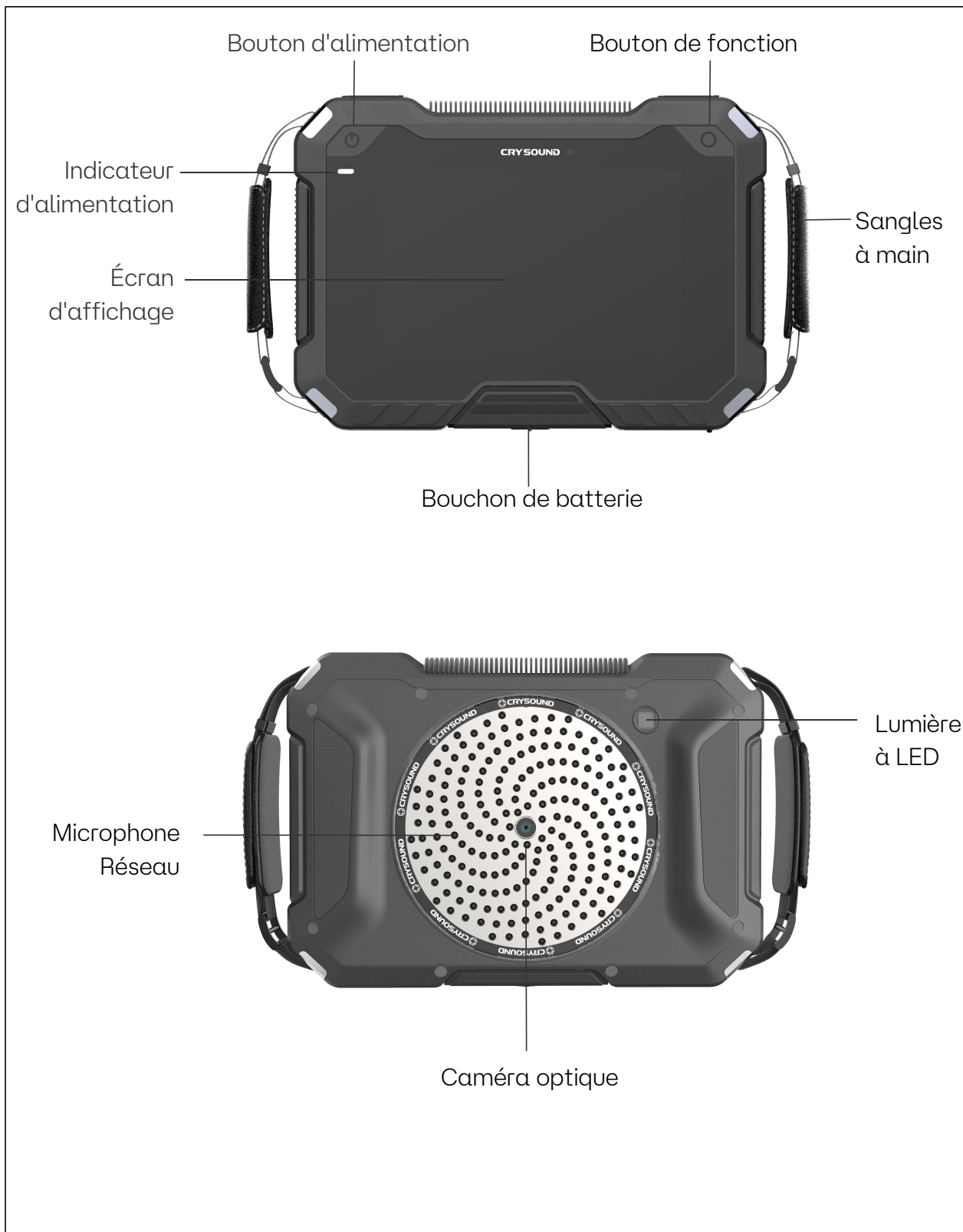

5.2 Port

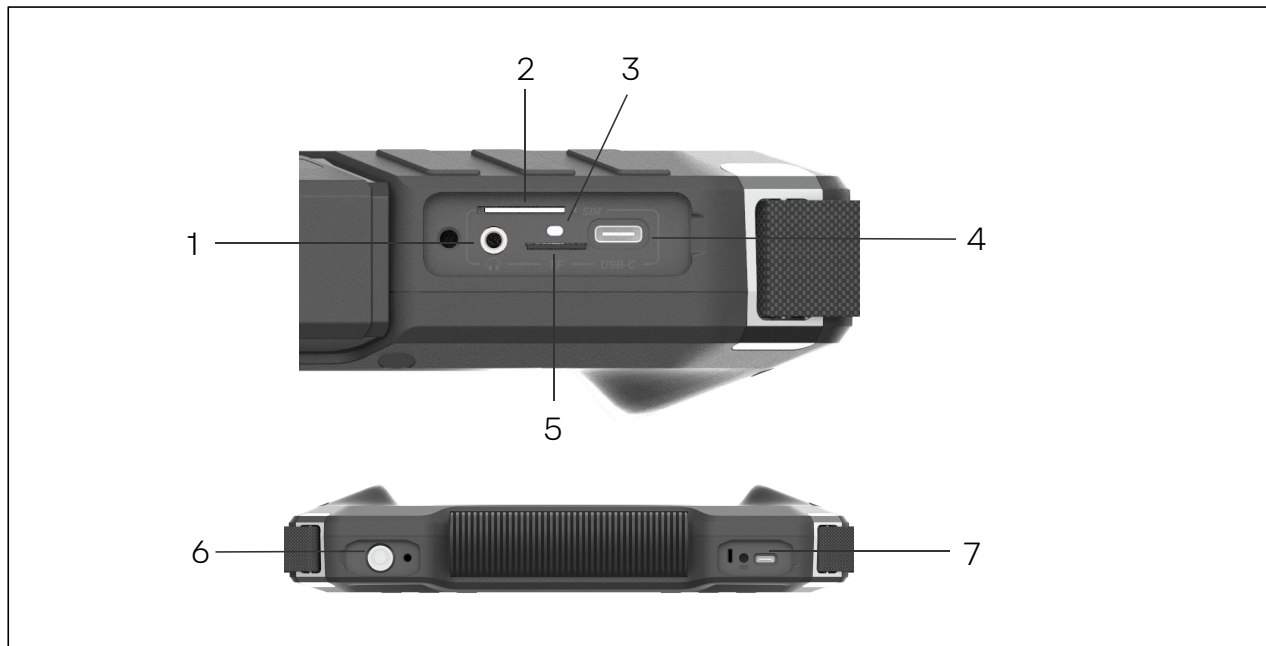

1 - Prise audio 3,5 mm

Pendant le test d'inspection, insérez un écouteur de 3,5 mm et vous pourrez entendre une représentation audio du signal ultrasonore.

2 - Emplacement pour carte SIM

En insérant la carte SIM et en activant la fonction de données mobiles, vous pouvez télécharger des données sur la plateforme (pris en charge par certains modèles).

3 - Témoin lumineux de charge

Après avoir inséré le chargeur, le voyant lumineux reste allumé en permanence. Une fois la batterie complètement chargée, le voyant lumineux s'éteint.

4 - USB-C 1

Vous pouvez charger l'appareil à l'aide d'un câble de données USB-C avec un chargeur compatible. Lorsqu'il est connecté à un ordinateur via un câble USB-C, vous pouvez également exporter des fichiers ou effectuer des mises à niveau logicielles. En utilisant un adaptateur USB-C vers HDMI et en le connectant à un moniteur, vous pouvez refléter l'écran de l'appareil sur l'écran.

5 - Emplacement pour carte TF

Insérez une carte TF pour stocker les photos et vidéos capturées par l'appareil photo.

6 - Entrée analogique

Après avoir inséré le capteur de fuite interne de la vanne (pris en charge par certains modèles), vous pouvez tester s'il y a une fuite interne dans la canalisation. Après avoir inséré le capteur de vibrations, vous pouvez tester le déplacement vibratoire de l'équipement mécanique.

7 - USB-C 2

Après avoir inséré le module de caméra thermique, la caméra peut afficher des images thermiques.



5.3 Allumer l'appareil photo

Lorsque la batterie est suffisamment chargée, appuyez sur le bouton "⏻" et maintenez-le enfoncé pendant 5 s jusqu'à ce que le voyant d'alimentation s'allume. Une fois la caméra allumée, elle entre dans l'interface de test.

Remarque : avant de mettre la caméra sous tension, assurez-vous que la batterie est suffisamment chargée. Si la batterie est faible, chargez-la rapidement ou remplacez-la par une batterie complètement chargée.

5.4 Éteindre l'appareil photo

Éteindre manuellement

Appuyez longuement sur le bouton "⏻" pour éteindre obligatoirement la caméra. Appuyez brièvement sur le bouton "⏻" pour afficher les options d'arrêt, puis cliquez sur " Arrêter " pour éteindre la caméra.

Arrêt automatique

Vous pouvez définir l'heure d'arrêt automatique dans le menu " Paramètres système ". Les utilisateurs peuvent définir l'heure d'arrêt automatique en suivant les étapes suivantes :

1. Faites glisser la barre de menu vers le bas depuis le haut de l'écran et appuyez sur "⦿" pour accéder à " Paramètres système " - " Paramètres basse consommation ".
2. Activez l'arrêt automatique et définissez l'heure souhaitée pour l'arrêt automatique.
3. Appuyez sur "✕" pour enregistrer et quitter.

Remarque : l'arrêt automatique ne sera déclenché que si le mode veille automatique est activé.

5.5 Mise en Veille

Mise en veille manuelle

Appuyez brièvement sur le bouton "⏻" pour afficher les options " Arrêter/Veille/Annuler ". Cliquez sur " Veille " pour mettre l'appareil photo en mode veille. Appuyez à nouveau brièvement sur le bouton "⏻" pour réactiver l'appareil photo.

Mise en veille automatique

Vous pouvez définir le délai de mise en veille automatique dans le menu "Paramètres système ". Les utilisateurs peuvent définir le délai de mise en veille automatique en procédant comme suit :

1. Faites glisser la barre de menu vers le bas depuis le haut de l'écran et appuyez sur "⦿" pour accéder à "Paramètres système" - "Paramètres basse consommation".
2. Activez la mise en veille automatique et définissez le délai souhaité pour la mise en veille automatique.



3. Appuyez sur  pour enregistrer et quitter.

Remarque : appuyez brièvement sur le bouton "" pour sortir la caméra du mode veille.



06 Fonctions du logiciel

6.1 Interface principale

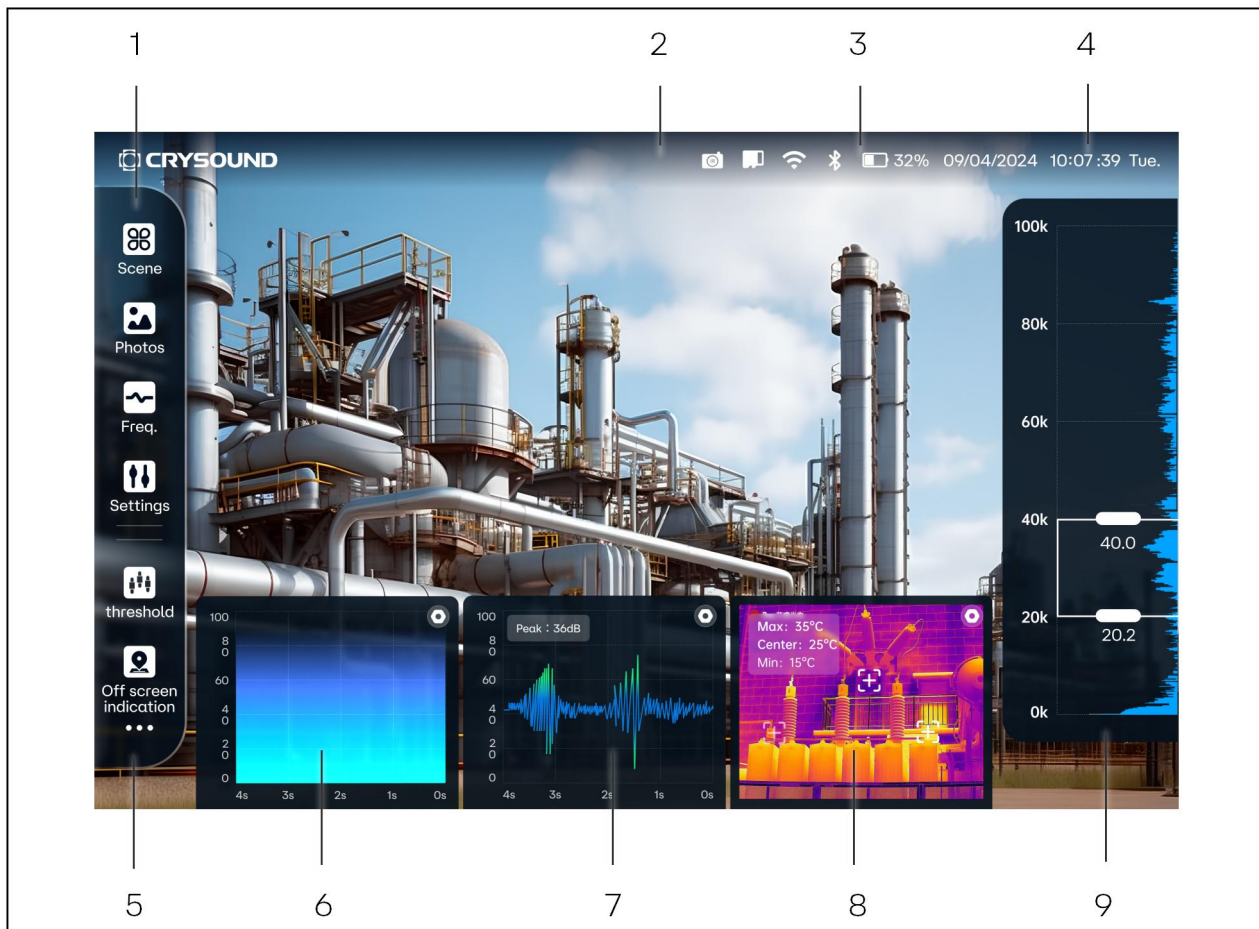

1 - Boutons fixes

Scène, Photos, Fréquence, Paramètres.

2 - Menu déroulant

En déroulant le menu déroulant, vous pouvez accéder et personnaliser diverses fonctions et ouvrir les paramètres système.

3 - Barre d'état

Affiche l'état de fonctionnement actuel des modules fonctionnels de l'appareil.

4 - Heure

Affiche l'heure actuelle de la caméra.

5 - Boutons personnalisables

Les utilisateurs peuvent personnaliser les boutons de raccourci.

6 - Graphique 1

Vous pouvez configurer le spectrogramme PRPD, le graphique du domaine temporel, l'image thermique, le graphique du domaine temps-fréquence et l'image de la caméra.



7 - Graphique 2

Vous pouvez configurer le spectrogramme PRPD, le graphique du domaine temporel, l'image thermique, le graphique du domaine temps-fréquence et l'image de la caméra.

8 - Graphique 3

Vous pouvez configurer le spectrogramme PRPD, le graphique du domaine temporel, l'image thermique, le graphique du domaine temps-fréquence et l'image de la caméra.

9 - Boîte de sélection de fréquence et spectrogramme FFT

Vous pouvez définir la plage de fréquence du son de test et afficher le spectrogramme FFT.

6.2 Fonctionnement de l'interface

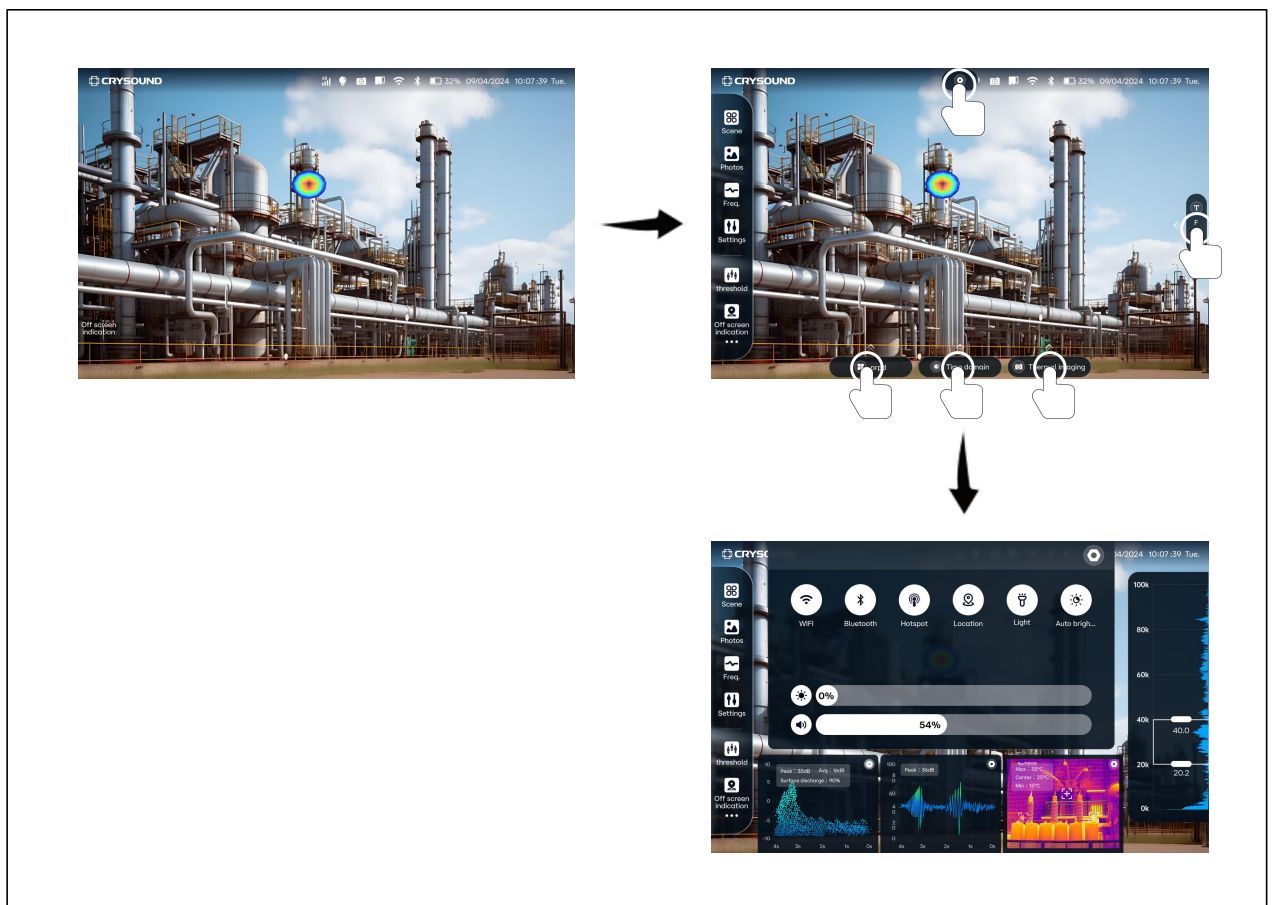

Cliquer sur la zone vidéo fait apparaître le bouton du spectrogramme. Cliquer sur le bouton "T" fait apparaître le spectrogramme FFT. Cliquer sur le bouton "●" fait apparaître le menu déroulant.

Cliquer sur le bouton "⊞" peut faire apparaître le graphique. Cliquer sur le bouton "●" dans le coin supérieur droit du graphique fait apparaître les options du graphique, où vous pouvez choisir entre un graphique du domaine temporel, un spectrogramme et une caméra. Si le module thermique est installé, vous pouvez également sélectionner l'image thermique, et certains modes prennent en charge le spectre PRPD.

Sur l'interface principale, appuyer brièvement sur le bouton "●" permet de capturer une photo, tandis qu'appuyer longuement sur le bouton "○" pendant 2 secondes démarre



l'enregistrement d'une vidéo. Appuyer à nouveau brièvement sur le bouton "○" arrête l'enregistrement.

6.3 Commutation de l'interface d'affichage

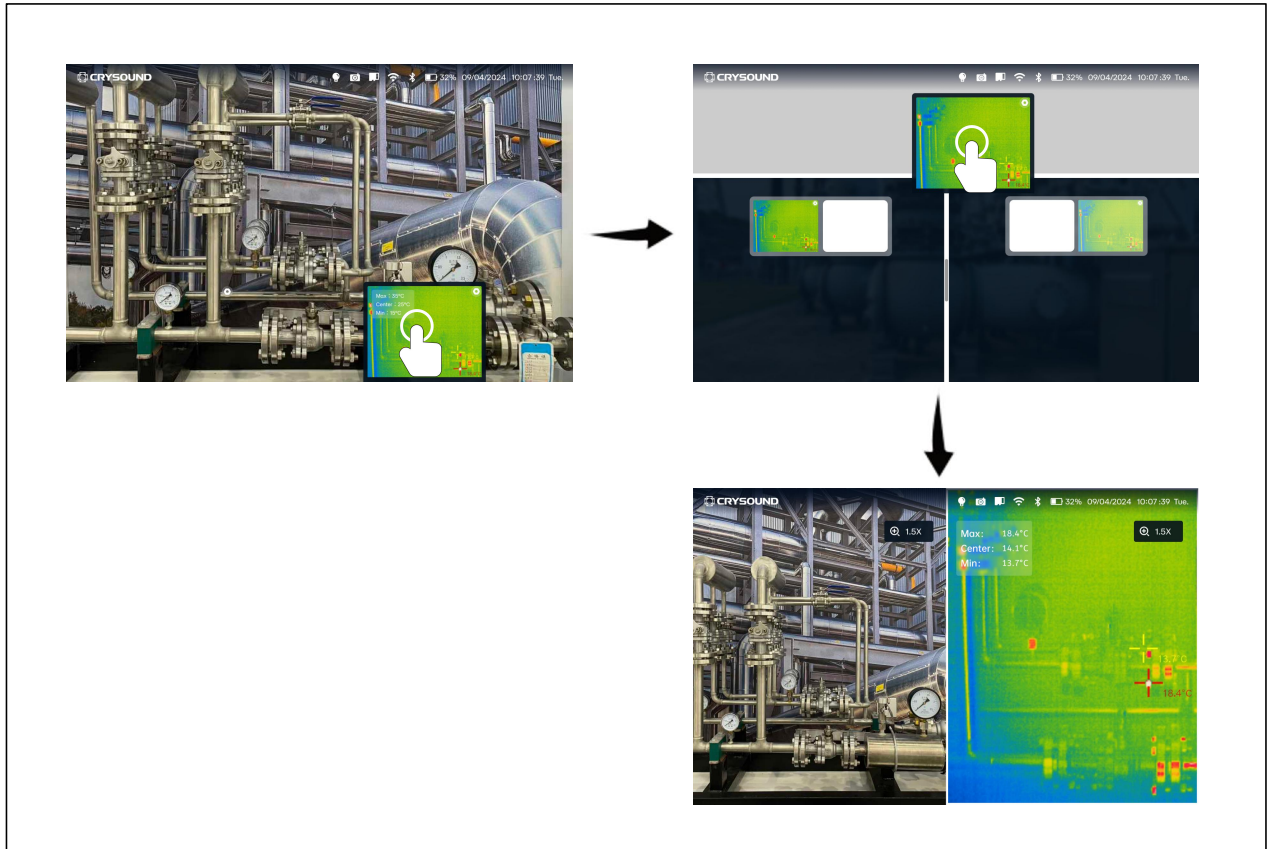

Appuyez longuement sur l'image thermique pour accéder au mode de glissement, ce qui vous permet de faire glisser l'image thermique vers la zone supérieure de l'écran principal pour l'afficher dans la vue thermique. Faites glisser l'image thermique vers la zone gauche ou droite pour accéder au mode d'affichage en écran partagé.

6.4 Scène

En cliquant sur le bouton " Scène ", les utilisateurs peuvent sélectionner des scénarios prédéfinis. La caméra CRY8124 est livrée avec quatre scénarios par défaut prédéfinis : " Scénario général ", " Scénario de fuite de gaz ", " Scénario de décharge partielle " et " Scénario mécanique ". De plus, les utilisateurs peuvent personnaliser d'autres scénarios.

Scénario général

Lorsque la caméra fonctionne dans le " scénario général ", elle peut capturer des fuites de gaz, des décharges partielles et d'autres signaux de bruit. Elle peut également afficher l'emplacement de la source sur l'écran, mais ne dispose pas de capacités d'analyse.

Sur l'interface principale, cliquez sur " Paramètres de fonction " pour accéder à la page de configuration des paramètres de fonction. Dans la section " Paramètre acoustique ", sélectionnez " Général ".



Scénario de fuite de gaz

Lorsque la caméra fonctionne dans le scénario de fuite de gaz, elle peut capturer les signaux de fuite de gaz et afficher l'emplacement de la source sur l'écran. Elle peut également analyser le volume de fuite pour différents types de gaz et différents types de points de fuite.

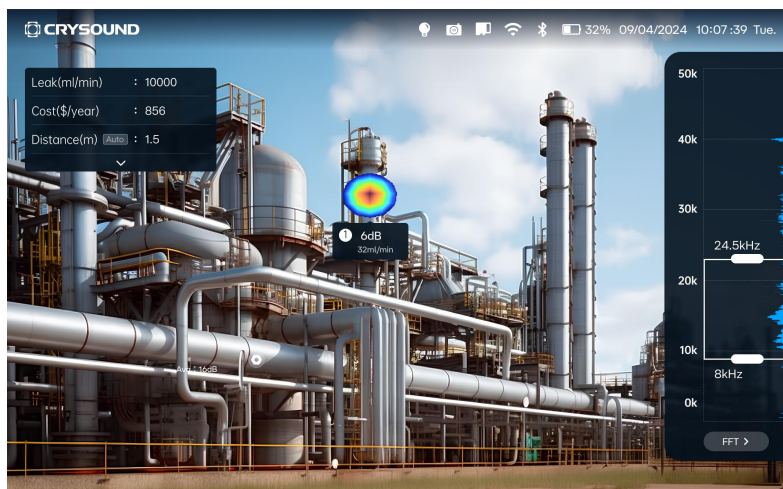

Fuite

Volume de fuite de gaz estimé calculé par l'algorithme.

Coût

Perte économique estimée causée par la fuite basée sur l'algorithme.

Distance

Distance entre le point de fuite de gaz et la caméra. Lorsque " Auto " est coché, l'algorithme calcule la distance (moins de 3 m). Si " Auto " n'est pas coché, vous devez saisir manuellement la valeur de distance.

Pression

Saisissez manuellement la pression du gaz pour un calcul plus précis du volume de fuite.

Gaz

Les utilisateurs peuvent sélectionner le type de gaz parmi des options telles que " Air ", " Dioxyde de carbone ", " Azote ", " Argon ", " Hydrogène " et " Oxygène " en fonction du type de gaz testé.

Trou

Les utilisateurs peuvent choisir parmi cinq types : Connecteur, Bride, Soudure, Filetage et Trou, pour correspondre au type de point de fuite correspondant pour un test de volume de fuite plus précis.

Sur l'interface principale, cliquez sur " Paramètres de fonction " pour accéder à la page de configuration des paramètres de fonction. Dans la section " Paramètre acoustique ", sélectionnez " Gaz ".

Type de gaz



Identique au type de gaz sur l'interface principale.

Pression du gaz

Identique à la pression du gaz sur l'interface principale.

Type de fuite

Identique au type de point de fuite sur l'interface principale.

Unité de fuite

L'unité de mesure du taux de fuite peut être définie sur " mL/s ", " mL/min ", " L/min ", " L/h ", " CFM ", " CCM ".

Rapport puissance/débit

Les utilisateurs peuvent définir le rapport puissance/débit pour calculer les pertes économiques.

Coût du gaz

Les utilisateurs peuvent définir le coût du gaz pour calculer les pertes économiques.

Coût de l'électricité

Les utilisateurs peuvent définir le coût de la consommation d'énergie par unité, utilisé pour calculer les pertes économiques.

Heures de fonctionnement

Les utilisateurs peuvent définir la durée totale annuelle de la fuite pour calculer les pertes économiques.

Devise

Le taux de change par rapport au dollar américain peut être modifié.

Paramètres avancés

Lorsque les utilisateurs cliquent sur " Paramètres avancés ", les paramètres de configuration avancés s'affichent.

Scénario de décharge partielle

Lorsque la caméra fonctionne dans le scénario de décharge partielle, elle peut capturer des signaux de décharge partielle et afficher l'emplacement de la source sur l'écran. Elle dispose également de capacités d'analyse PRPD.

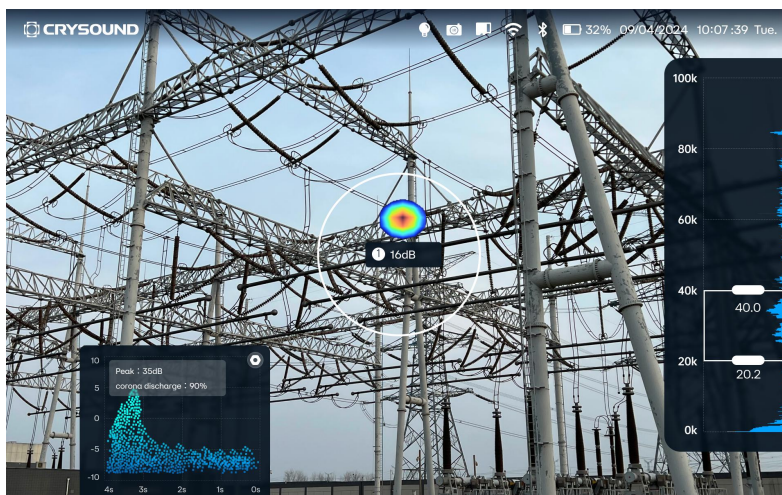

Après avoir cliqué sur l'icône dans le coin supérieur droit du graphique, vous pouvez sélectionner l'affichage du graphique PRPD.

Sur l'interface principale, cliquez sur " Paramètres de fonction " pour accéder à la page de configuration des paramètres de fonction. Dans la section " Paramètres acoustiques ", sélectionnez " Décharge partielle ".

Les utilisateurs peuvent régler la fréquence du réseau électrique testé en fonction de sa fréquence de fonctionnement, avec une valeur par défaut de 50 Hz.

Scénario mécanique

Lorsque la caméra fonctionne dans le " scénario mécanique ", elle peut capturer des signaux sonores de vibrations mécaniques et afficher l'emplacement de la source sur l'écran. Elle dispose également de capacités d'analyse des vibrations.

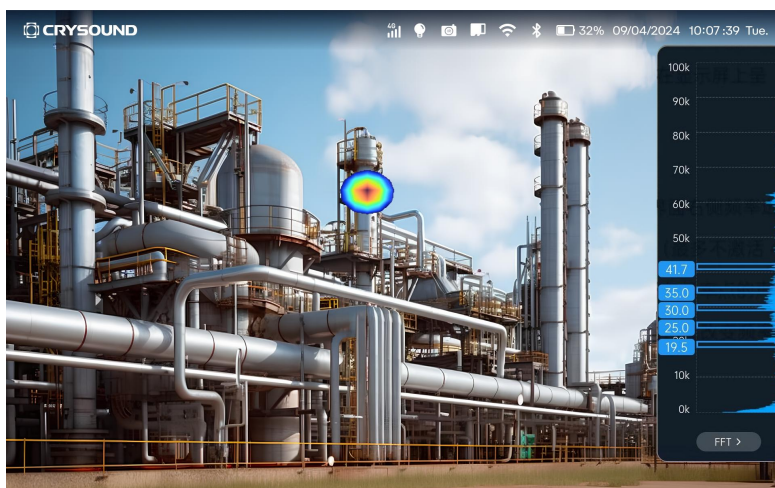

Après avoir cliqué sur " Freq. ", vous pouvez choisir entre plusieurs points de fréquence ou un seul point de fréquence. Lorsque vous sélectionnez plusieurs points de fréquence, le côté droit de l'interface principale affiche cinq cases à cocher de fréquence. En cliquant sur " 40 kHz ", vous pouvez activer/désactiver le point de fréquence 40 kHz (jusqu'à quatre points de fréquence peuvent être désactivés). En faisant glisser les cases à cocher de fréquence vers le haut et vers le bas, vous pouvez ajuster la taille des points de fréquence. Enfin, tous les

emplacements sources des points de fréquence seront affichés à l'écran en les superposant. Lorsque vous sélectionnez un seul point de fréquence, vous pouvez modifier la position du point de fréquence en le faisant glisser.

Sur l'interface principale, en cliquant sur " Paramètres de fonction ", vous accédez à la page de configuration des paramètres de fonction. Dans la section " Paramètres acoustiques ", sélectionnez " Mécanique ".

6.5 Fréquence

Dans le " Scénario général " et le " Scénario de fuite de gaz ", vous pouvez sélectionner des fréquences prédéfinies. Par défaut, la plage de 20 kHz à 30 kHz est sélectionnée.

Les utilisateurs peuvent créer leurs propres plages de fréquences en procédant comme suit :

1. Faites glisser les cases à cocher de fréquence sur la plage de fréquence souhaitée.
2. Accédez à l'interface de sélection " Fréq. " et cliquez sur l'icône "⊕". Cela ajoutera la nouvelle plage de fréquences à la liste des fréquences.
3. Pour supprimer une plage de fréquences spécifique, cliquez sur l'icône "🗑️" à côté de celle-ci.

Lors du fonctionnement dans le " Scénario mécanique ", les fréquences passent en mode point multifréquence. Les points de fréquence par défaut sont 10 kHz, 20 kHz, 30 kHz, 40 kHz et 60 kHz, avec une bande passante de fréquence de 2 kHz. Vous pouvez également sélectionner un seul point de fréquence avec une fréquence par défaut de 20 kHz et une bande passante de 2 kHz.

Les utilisateurs peuvent également créer de nouvelles plages de fréquences multifréquences et monofréquences en suivant les mêmes étapes que celles mentionnées ci-dessus :

1. Faites glisser les cases à cocher de fréquence sur la plage de fréquences souhaitée.
2. Accédez à l'interface de sélection " Fréq. " et cliquez sur l'icône "⊕". Cela ajoutera la nouvelle plage de fréquences à la liste des fréquences.
3. Pour supprimer une plage de fréquences spécifique, cliquez sur l'icône "🗑️" à côté de celle-ci.

6.6 Paramètres de fonction

Réglages des paramètres acoustiques

Points d'imagerie

Définit le nombre maximal de sources sonores représentées dans l'écran de détection. Par exemple, lorsqu'il est défini sur 3, l'interface de test affiche la pression sonore de 3 sources sonores.

Palette acoustique

Définit le jeu de couleurs pour l'image du nuage sonore dans l'écran de détection. Les utilisateurs peuvent choisir parmi des options telles que la couleur arc-en-ciel, le rouge fer ou le gris fer.

Plage dynamique

Lorsque les points d'imagerie sont supérieurs à 1, l'augmentation de la plage dynamique permet la détection de sources sonores avec des pressions sonores variables.

Focalisation

L'activation de la fonction de focalisation permet la détection de fuites mineures. Lors de la détection de décharges partielles, l'activation de la fonction de focalisation améliore la précision de l'identification du type de décharge.

Blindage de mise au point

Lorsque le blindage de focalisation est activé, les zones situées à l'extérieur de la région de mise au point n'afficheront pas l'image acoustique. Lorsque le blindage de focalisation est désactivé, les zones situées à l'extérieur de la région de focalisation afficheront l'image acoustique.

Stable

L'activation de la fonction d'état stable améliore la capacité anti-interférence et stabilise l'imagerie. Sa désactivation permet la détection de signaux sonores transitoires.

Indication hors écran

L'activation du champ de vision étendu permet aux sources sonores situées à l'extérieur de la zone d'affichage de l'écran.

Paramètres avancés

Cliquer sur les paramètres avancés ouvre une boîte de dialogue avec des paramètres avancés supplémentaires.

Surveillance

Les utilisateurs peuvent activer ou désactiver la fonction de surveillance par ultrasons. Lorsqu'elle est activée, les signaux ultrasoniques peuvent être entendus via des écouteurs.

Seuil d'imagerie

Définit la pression acoustique minimale pour que l'appareil affiche la source sonore testée à l'écran. Seules les sources sonores dont la pression acoustique est supérieure au seuil seront affichées.

Bande passante de mesure

Sélectionne une plage de fréquences de test de 2 kHz à 100 kHz ou de 2 kHz à 50 kHz.

Remarque : veuillez garder à l'esprit que certains glossaires liés à des appareils ou logiciels spécifiques peuvent varier, et la traduction fournie ici est une représentation générale des paramètres acoustiques.

Réglages des paramètres thermiques

Palette thermique



Permet de sélectionner la palette de couleurs de l'imagerie thermique, comme la couleur arc-en-ciel, le blanc chaud, le noir chaud, le rouge fer, le gris fer ou l'arc-en-ciel haute résolution.

Échelle de température

Définit la plage de températures pour la mesure et l'affichage. La plage de température par défaut est de -20 °C à 120 °C.

Unité de température

Permet de basculer entre Celsius (°C), Fahrenheit (°F) ou Kelvin (K) comme unité de température pour la mesure et l'affichage.

Distance

Permet de saisir la distance de test pendant les mesures.

Émissivité

Définit la valeur d'émissivité pour le dispositif infrarouge. En définissant la valeur d'émissivité appropriée, des mesures de température plus précises peuvent être obtenues. Différents matériaux ont des valeurs d'émissivité différentes.

Correction thermique

Permet de régler la correction de température pour le module thermique.



Température ambiante

Permet de saisir la température ambiante pendant les mesures.



Température de fond

Permet de saisir la température de fond ou réfléchi pendant les mesures.

Définir le point de température

En mode écran partagé de l'image thermique, appuyez longuement sur " pendant 3 secondes et un point de température " apparaîtra sur l'image thermique. En appuyant longuement sur le point de température pendant 2 secondes, le réticule de mesure de température passera du blanc au jaune ", entrant dans l'état modifiable. Vous pouvez faire glisser le point de température, et après quatre clics consécutifs, le point de température sera supprimé. Vous pouvez ajouter jusqu'à 5 points de température.

Définir la zone de température

En mode écran partagé de l'image thermique, appuyez longuement sur " pendant 3 secondes et une zone de température " apparaîtra sur l'image thermique. En appuyant longuement sur la zone de température pendant 2 secondes, la zone passera du blanc au jaune "", entrant dans l'état modifiable. Vous pouvez faire glisser la zone de température, ou faire glisser le coin supérieur droit ou inférieur droit pour la redimensionner. Après quatre clics

consécutifs, la zone de température sera supprimée. Jusqu'à 5 zones de température peuvent être ajoutées.

Remarque : veuillez noter que les options et les glossaires disponibles peuvent varier en fonction de l'appareil infrarouge ou du logiciel spécifique utilisé.

Créer un nouveau scénario

Les utilisateurs peuvent créer de nouveaux scénarios en suivant ces étapes :

1. Cliquez sur "▼", ouvrez la fenêtre de création de scène.
2. Cliquez sur "⊕" et choisissez " Gaz ".
3. Entrez un nom pour terminer la création du scénario de fuite de gaz.
4. Cliquez sur "✎" pour modifier le nom du scénario de test.
5. Cliquez sur "✕" pour enregistrer les modifications et quitter la fenêtre d'édition de scène.
6. Cliquez sur "🗑️" pour supprimer le scénario de test actuellement sélectionné.

6.7 Photos

Après avoir cliqué sur le bouton " Photos ", une fenêtre contextuelle de galerie apparaît. Sélectionnez un album et les photos et vidéos prises seront enregistrées dans l'album sélectionné.

Création d'album

Les utilisateurs peuvent créer un nouvel album en suivant ces étapes :

1. Cliquez sur "⊕" pour créer un nouvel album.
2. Après avoir saisi un nom, cliquez sur le bouton " ✎ " pour passer en mode édition de l'album.
3. Cliquez sur le bouton "🗑️" pour supprimer l'album et son contenu.

Après avoir cliqué sur " Bibliothèque ", vous accéderez à l'interface " Vue de la galerie ".

Collection personnelle

Cliquez sur " Favoris " pour afficher les photos et vidéos préférées de l'utilisateur.

Rechercher

Cliquez sur " Rechercher " pour accéder à l'interface de recherche. Les utilisateurs peuvent saisir l'heure, le lieu, les noms d'album et les informations de balise dans la zone de recherche pour trouver des données.

Sélectionner

Cliquez sur " Sélectionner " pour accéder au mode de sélection multiple. Les utilisateurs peuvent choisir plusieurs photos et vidéos, puis cliquer sur le bouton "🗑️" pour les supprimer.

Cliquez sur une image pour accéder à l'interface de visualisation des images. Appuyez sur l'écran pour révéler le nom de la photo et le bouton de balise.

Mise en favoris des images



Cliquez sur "★" pour ajouter la photo aux favoris.

Suppression d'image

Cliquez sur "🗑️" pour supprimer la photo.

Balises

Cliquez sur "📏" pour afficher l'interface de saisie des informations sur les balises. Les utilisateurs peuvent saisir des informations sur l'équipement testé.

Balises vocales

Les utilisateurs peuvent configurer un balisage vocal en suivant les étapes suivantes :

1. Cliquez sur "🎤" pour ouvrir l'interface de balisage vocal.
2. Cliquez sur "🔴" pour démarrer l'enregistrement, puis cliquez sur "⏹️" pour terminer l'enregistrement. Après l'enregistrement, cliquez sur "⏸️" pour écouter (casque requis) ou cliquez sur "🗑️" pour supprimer l'enregistrement.
3. Cliquez sur "✖️" pour enregistrer le balisage vocal.

Balises d'image

Les utilisateurs peuvent configurer le balisage d'image en suivant les étapes suivantes :

1. Cliquez sur "📷" pour ouvrir l'interface de balisage de photos.
2. Cliquez sur "+" pour accéder à l'interface de l'appareil photo. Prend en charge jusqu'à 4 photos. Appuyez sur "📷" pour prendre une photo. Cliquez sur "🗑️" pour supprimer la photo capturée.
3. Cliquez sur "✖️" pour enregistrer le balisage d'image.

Balises de texte

Les utilisateurs peuvent configurer un balisage de texte en suivant les étapes suivantes :

1. Cliquez sur "T" pour ouvrir l'interface de balisage de texte.
2. Appuyez sur la zone de saisie et utilisez le clavier pour saisir le contenu du texte. Modifiez les informations textuelles à l'aide du clavier.
3. Cliquez sur "✖️" pour enregistrer la balise de texte.

6.8 Outils personnalisés

Les outils personnalisés par défaut sont " Points d'imagerie " et " Indication hors écran ". Cliquez sur le bouton "⋮" pour modifier les outils dans l'interface d'édition de la barre d'outils contextuelle.

Les utilisateurs peuvent modifier les outils personnalisés en procédant comme suit :

1. Cliquez sur "⊖" à côté de l'outil sous " Afficher dans la barre de navigation " pour supprimer l'outil correspondant.
2. Dans la section " Plus ", sélectionnez les outils que vous souhaitez ajouter. Cliquez sur le bouton "⊕" à côté du paramètre d'outil à gauche pour l'ajouter à la barre d'outils.
3. Cliquez sur "✖️" pour enregistrer et quitter l'édition de la barre d'outils.



6.9 Menu déroulant

Faites glisser le bord supérieur de la zone d'affichage vers le bas pour ouvrir l'interface du menu déroulant.

Wi-Fi

Cliquez sur "" pour activer ou désactiver le Wi-Fi. Appuyez longuement pour accéder aux paramètres Wi-Fi.

Bluetooth

Cliquez sur "" pour activer ou désactiver le Bluetooth. Appuyez longuement pour accéder aux paramètres Bluetooth.

Point d'accès

Cliquez sur "" pour activer ou désactiver le point d'accès. Appuyez longuement pour accéder aux paramètres du point d'accès.

Emplacement

Cliquez sur "" pour activer ou désactiver l'emplacement. Appuyez longuement pour accéder aux paramètres de localisation.

Éclairage

Cliquez sur "" pour activer ou désactiver la lumière LED.

Mode basse consommation

Cliquez sur "" pour activer ou désactiver le mode basse consommation.

Luminosité automatique

Cliquez sur "" pour activer ou désactiver la luminosité automatique. Appuyez longuement pour accéder aux paramètres d'affichage.

Luminosité

Faites glisser la barre à droite de "" pour régler la luminosité du rétroéclairage de l'écran et désactiver la luminosité automatique.

Volume

Faites glisser la barre à droite de "" pour régler le volume de la prise casque.

Pull down from the top edge of the display area to open the dropdown menu interface.



6.10 Paramètres du système

Paramètres Bluetooth

Après avoir accédé à l'interface des paramètres système, accédez aux paramètres Bluetooth®. Le nom Bluetooth de l'appareil photo est CRY8124. Les utilisateurs peuvent connecter des appareils via Bluetooth en procédant comme suit :





1. Cliquez sur le bouton "" pour activer ou désactiver Bluetooth.



2. Cliquez sur " Refresh" pour mettre à jour la liste des appareils Bluetooth disponibles.
3. Cliquez sur un appareil Bluetooth dans la liste pour l'associer. Une fenêtre contextuelle de confirmation d'association apparaît ; cliquez sur " Appairer " pour terminer le processus d'association et connecter l'appareil Bluetooth.
4. Cliquez sur " > " pour afficher les détails d'un appareil Bluetooth connecté. Cliquez sur "" pour supprimer un appareil Bluetooth connecté. Cliquez sur " X " pour enregistrer et quitter.

Paramètres Wi-Fi

Cliquez sur " Paramètres Wi-Fi " pour accéder à l'interface des paramètres Wi-Fi. Les utilisateurs peuvent connecter des appareils au Wi-Fi en procédant comme suit :

1. Cliquez sur le bouton "" pour activer ou désactiver le Wi-Fi.
2. Cliquez sur " Refresh" pour mettre à jour la liste des appareils Wi-Fi disponibles.
3. Cliquez sur un appareil Wi-Fi dans la liste pour vous y connecter. Une interface de saisie de mot de passe apparaît ; saisissez le mot de passe et cliquez sur " OK " pour vous connecter au Wi-Fi.
4. Cliquez sur " > " pour afficher les détails d'un appareil Wi-Fi connecté. Cliquez sur "" pour supprimer un appareil Wi-Fi. Cliquez sur le commutateur "" pour vous connecter automatiquement à cet appareil Wi-Fi au démarrage de l'appareil. Cliquez sur le mot de passe pour afficher le mot de passe actuel de l'appareil Wi-Fi.
5. Dans les paramètres IPV4, vous pouvez afficher les informations réseau et choisir entre la configuration IP automatique ou la configuration IP manuelle.
6. Cliquez sur " X " pour enregistrer et quitter.

Paramètres du point d'accès

Cliquez sur "" pour accéder à l'interface des paramètres du point d'accès. Les utilisateurs peuvent établir une connexion au point d'accès en procédant comme suit :

1. Cliquez sur le bouton "" pour activer ou désactiver le point d'accès.
2. Cliquez sur " Nom " pour modifier le nom de l'appareil.
3. Cliquez sur " Mot de passe " pour modifier le mot de passe de l'appareil.
4. Cliquez sur " X " pour enregistrer et quitter.

Remarque: la fonctionnalité de point d'accès et le Wi-Fi ne peuvent pas être activés simultanément, l'appareil ne peut fonctionner que dans l'un de ces modes.

Affichage et luminosité

Cliquez sur " Affichage et luminosité " pour accéder à l'interface des paramètres d'affichage et de luminosité.

1. Dans la sélection de thème, vous pouvez choisir entre des thèmes sombres et clairs.
2. Dans la luminosité, vous pouvez régler la luminosité de l'affichage actuel (de 0 % à 100 %).
3. Cliquez sur le bouton "" pour activer la luminosité automatique, qui ajuste la luminosité en fonction de la lumière ambiante.
4. Cliquez sur " X " pour enregistrer et quitter.



Date et heure

Cliquez sur " Date et heure " pour accéder à l'interface des paramètres d'heure et de date. Les utilisateurs peuvent configurer la date et l'heure en procédant comme suit :

1. Cliquez sur " " pour activer la synchronisation automatique de l'heure. Lorsqu'il est connecté à Internet, l'appareil ajuste automatiquement son heure à l'heure Internet.
2. Dans la section Fuseau horaire, cliquez sur "▼" pour choisir votre fuseau horaire.
3. Dans les paramètres de date, vous pouvez modifier la date.
4. Dans les paramètres d'heure, vous pouvez modifier l'heure.
5. Dans le format de date, vous pouvez définir le format d'affichage sur année-mois-jour, mois-jour-année ou jour-mois-année.
6. Cliquez sur "X" pour enregistrer et quitter.

Langue et région

Cliquez sur " Langue et région " pour accéder à l'interface des paramètres de langue. Les utilisateurs peuvent ajuster la langue en suivant ces étapes :

1. Cliquez sur le bouton "▼" à côté de " Langue préférée " pour choisir votre langue.
2. Cliquez sur "X" pour enregistrer et quitter.

Paramètres à faible consommation d'énergie

Cliquez sur " Paramètres de faible consommation " pour accéder à l'interface des paramètres de faible consommation. Les utilisateurs peuvent configurer les paramètres de faible consommation en procédant comme suit :

1. Cliquez sur "▼" à droite de " Durée de veille automatique " pour sélectionner la durée pendant laquelle l'appareil doit attendre avant de se mettre en veille lorsqu'il n'est pas utilisé.
2. Cliquez sur "▼" à droite de " Durée d'arrêt automatique " pour sélectionner la durée pendant laquelle l'appareil doit attendre avant de s'éteindre après avoir été en veille.
3. Cliquez sur "X" pour enregistrer et quitter.

À propos

Cliquez sur " À propos " pour accéder à l'interface d'informations sur l'appareil. Dans cette interface, vous pouvez afficher des informations sur l'appareil.

Mise à jour du logiciel

En cliquant sur " Mise à jour du logiciel ", vous serez redirigé vers l'interface de mise à jour du logiciel, où vous pourrez voir la version actuelle du logiciel de l'appareil.

Mise à jour du logiciel et du système

Suivez ces étapes pour une mise à jour hors ligne :

1. Téléchargez le micrologiciel sur votre PC.



2. Placez le micrologiciel dans le dossier " Mise à jour " de la carte TF ou connectez l'appareil à votre PC via un câble USB-C, ouvrez le disque " CRY8124 " et placez le micrologiciel dans le dossier " Mise à jour ".
3. Accédez à l'interface " Paramètres système " > " Mise à jour du logiciel ". Cliquez sur " Rechercher les mises à jour ", une fenêtre s'affiche pour sélectionner le package du micrologiciel.
4. Choisissez le micrologiciel, puis cliquez sur " OK " pour démarrer le processus de mise à jour du logiciel.
5. Attendez que l'appareil redémarre. Une fois redémarré, revenez à " Paramètres système " > " Mise à jour du logiciel " pour confirmer la version du logiciel.
6. Cliquez sur " ✕ " lorsque vous avez terminé.

Restaurer les paramètres d'usine

En cliquant sur le bouton " Restaurer les paramètres d'usine ", une fenêtre apparaîtra vous demandant si vous souhaitez restaurer les paramètres d'usine. En cliquant sur " Oui ", vous passerez à l'étape suivante : " Effacer toutes les données ? ". En cliquant sur " Oui ", vous effacerez toutes les photos et vidéos et restaurerez les paramètres acoustiques et infrarouges. En cliquant sur " Non ", vous restaurerez uniquement les paramètres acoustiques et infrarouges.

Étalonnage

En cliquant sur " Calibrage ", vous accédez à l'interface d'étalonnage de l'instrument.

Date d'expiration de l'étalonnage

Affiche la durée de validité de l'étalonnage de l'appareil. Contactez le fabricant pour un étalonnage dépassant cette période.

Certificat d'étalonnage

Les utilisateurs peuvent consulter le certificat d'étalonnage en suivant les étapes suivantes :

1. Cliquez sur " **Details >** " sur le côté droit du certificat d'étalonnage pour accéder à l'interface d'aperçu du certificat d'étalonnage, où vous pouvez consulter la version électronique du certificat d'étalonnage de l'appareil.
2. Cliquez sur " ✕ " pour quitter l'interface d'aperçu du certificat d'étalonnage.
3. Cliquez sur " ✕ " pour quitter.

Aide

En cliquant sur " Aide ", vous serez redirigé vers l'interface d'aide.

Manuel d'utilisation

Les utilisateurs peuvent consulter le manuel d'utilisation en suivant ces étapes :

1. Cliquez sur " **Details >** " sur le côté droit du manuel d'utilisation pour accéder à l'interface d'aperçu du manuel d'utilisation, où vous pouvez consulter la version électronique du manuel d'utilisation.
2. Cliquez sur " ✕ " pour quitter l'interface d'aperçu du manuel d'utilisation.



3. Cliquez sur "X" pour quitter.

Service après-vente

Cliquez sur " Après-vente " et vous serez dirigé vers l'interface de maintenance après-vente.

Garantie

[Affiche la période couverte par la garantie de l'appareil. Les utilisateurs peuvent consulter le certificat de qualité en suivant les étapes suivantes:](#)

1. Cliquez sur le côté droit du certificat de qualité " **Details >** " pour accéder à l'interface d'aperçu du certificat de qualité et afficher la version électronique du certificat de qualité.
2. Cliquez sur "X" pour quitter l'interface d'aperçu du certificat de qualité.
3. Cliquez sur "X" pour quitter.

Test du microphone

Cliquez sur " Test du microphone " pour accéder à l'interface d'auto-test du microphone. Les utilisateurs peuvent démarrer le test du microphone en suivant les étapes suivantes :

1. Cliquez sur " Démarrer le test " pour lancer le test du microphone.
2. Une fois le test terminé, examinez les résultats du test du microphone. Si des microphones endommagés sont détectés, veuillez contacter le fabricant pour réparation.



07 Conseils d'utilisation

7.1 Capture de la source sonore

Observez le graphique du spectre de fréquences pour détecter d'éventuels signaux ou pics importants. Si de tels signaux existent, ajustez la bande de fréquences pour englober la plage de fréquences où se trouve le signal ou le pic important. Ensuite, observez si des sources sonores apparaissent à l'écran.

Essayez d'ajuster la plage dynamique à des valeurs relativement plus grandes. Cela permet de capturer simultanément plusieurs sources sonores avec des niveaux de pression acoustique similaires. Dans les scénarios où il existe des différences significatives dans les niveaux de pression acoustique entre plusieurs sources sonores à l'écran, des paramètres de plage dynamique plus petits peuvent entraîner des sources sonores plus grandes éclipant les plus petites.

7.2 Élimination des interférences de réflexion

Si vous n'êtes pas sûr que l'image du nuage sonore à l'écran soit la source réelle ou une image virtuelle réfléchi, vous pouvez essayer de capturer la source sonore sous différents angles. Si la source sonore est capturée sous plusieurs angles, il s'agit probablement de l'emplacement réel de la source. Les sources sonores réfléchies peuvent présenter des décalages de position ou même disparaître sous différents angles.

7.3 Élimination des bruits parasites

Les plages de basses fréquences sont sensibles aux interférences dues au bruit ambiant. En fonction des caractéristiques de la source sonore, il est conseillé d'utiliser les plages de fréquences moyennes à élevées pour localiser efficacement la source sonore.

Sélectionnez une plage de fréquences relativement étroite pour localiser la source sonore. Cela permet d'éliminer les interférences dues aux autres bandes de fréquences.

7.4 Entretien des équipements

Gardez les ports du capteur acoustique propres pour éviter l'accumulation de poussière. Lorsqu'il y a de la poussière dans les ports du capteur acoustique, soufflez doucement de l'air pour les nettoyer et n'utilisez pas de chiffon humide pour le nettoyage.

Lorsque l'appareil n'est pas utilisé pendant une longue période, chargez-le complètement, puis placez-le dans son emballage d'origine et stockez-le dans un environnement sec à température ambiante.

Vérifier et recharger régulièrement la batterie de l'appareil peut prolonger efficacement sa durée de vie.



08 Contactez-nous

8.1 Siège social de Hangzhou

Tel: 0571-88225198, 0571-88225128

E-mail: info@crysound.com

Add: No.10, Xianqiao Road, Zhongtai Street, Yuhang District, Hangzhou, Zhejiang Province, China

Web: www.crysound.com

8.2 Bureau de Houston

Tel: (877) 215-7752

E-mail: info@crysound.com

Add: 13777 Stafford Point Dr, Stafford, TX 77477, US

Web: www.crysound.com





**Empowering 100+ industries
through acoustic testing technology**

make the world safer, greener and more efficient!